



Pesos de porta/Pesos de puerta



15 - 40 Kg
GATILHO CINZA
GATILLO GRIS



40 - 60 Kg
GATILHO PRETO
GATILLO NEGRO

Informações técnicas da porta
Informaciones técnicas de la puerta



Largura mínima da porta
Ancho mínimo de puerta
700mm

Espessura mínima da porta
Espesor mínimo de puerta
15 a 25mm

Portas de madeira e alumínio
Puertas de madera y aluminio

Trilho Superior / Riel Superior



Larguras do Trilho/Anchos de rieles
26mm, 28mm, 32mm.

Composição do Produto/Composición del producto

Acionador/Accionador



Parafuso
Tornillo
3,5 X 22 CC

Amortecedor
Amortiguador

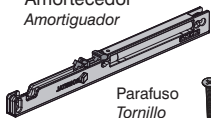

Parafuso
Tornillo
3,5 X 22 CC

TOP (1 porta/puerta)

STANDARD (1 porta/puerta)

02 Amortecedores/Amortiguadores

01 Amortecedor/Amortiguador

02 Acionadores/Accionadores

01 Acionador/Accionador

Sistemas Indicados

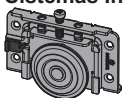

RO-62

Altura da porta:
Vão interno -35mm
Altura de la puerta:
Vano interno -35mm

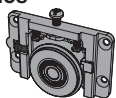

RO-65

Altura da porta:
Vão interno -35mm
Altura de la puerta:
Vano interno -35mm



RO-47

Altura da porta:
Vão interno -32mm
Altura de la puerta:
Vano interno -32mm

1 Composições de portas
Composiciones de puertas

A 2 portas/puertas

Frete do móvel/Frente del mueble

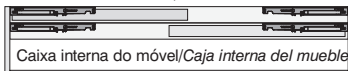

B 3 portas/puertas

Frete do móvel/Frente del mueble

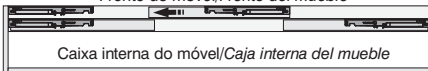

Obs.: O lado de fechamento é livre na porta do meio.
Obs: El lado del cierre es de libre escogja para la puerta del medio.

C 4 portas/puertas

Frete do móvel/Frente del mueble



2 Acionamento do amortecedor
Accionamiento del amortiguador

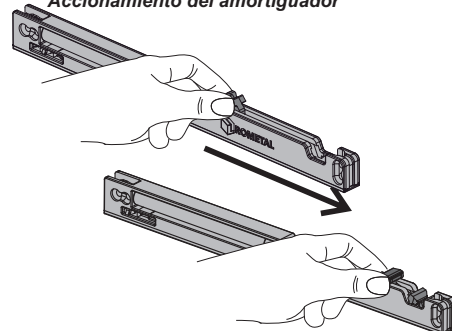

Acione o amortecedor antes da instalação.
Accione el amortiguador antes de la instalación.

3 Posicione o amortecedor no trilho
Posicione el amortiguador dentro del riel

O gatilho deve ficar para dentro da caixa do móvel e o amortecedor alinhado com o lado externo do móvel.
El gatillo debe quedarse dentro de la caja del mueble y el amortiguador alineado con el lado externo del mueble.

Encostar pela lateral do móvel
Alinear por la lateral del mueble

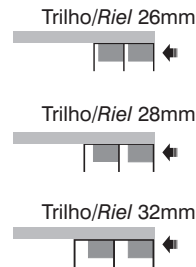

Alinhar pela lateral do perfil
(Lado externo do móvel)
Alinear pela lateral del perfil
(Lado externo del mueble)



4 Fixar o amortecedor no trilho
Fijar el amortiguador en el riel

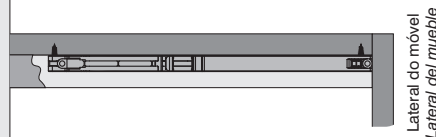

Lateral do móvel
Lateral del mueble

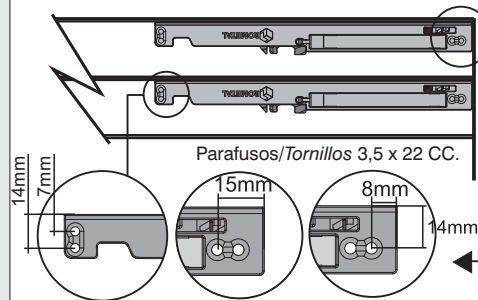

Parafusos/Tornillos 3,5 x 22 CC.

14mm

7mm

15mm

8mm

14mm

5 Instalação do pescador na porta Instalación del accionador en la puerta



Porta/Puerta

Acionador deve ser posicionado em direção ao interior do móvel

El Accionador debe ser puesto en dirección al interior del mueble

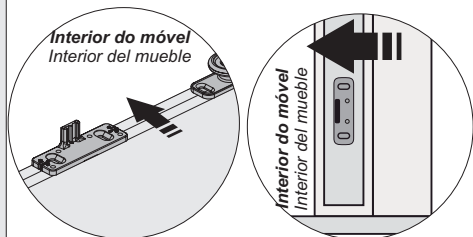

Marcar o centro da porta
Marcar el centro de la puerta

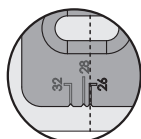

Trilho/Riel
26mm

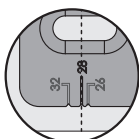

Trilho/Riel
28mm

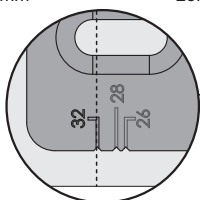

Trilho/Riel 32mm

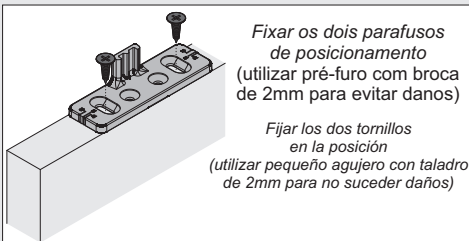
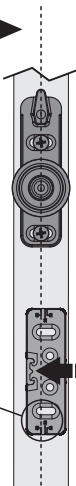

Fixar os dois parafusos de posicionamento
(utilizar pré-furo com broca de 2mm para evitar danos)

Fijar los dos tornillos en la posición (utilizar pequeño agujero con taladro de 2mm para no suceder daños)

Fixar os parafusos de travamento
(utilizar pré-furo com broca de 2mm para evitar danos)

Después, fijar los tornillos de bloqueo (utilizar un pequeño agujero de 2mm para no suceder daños)

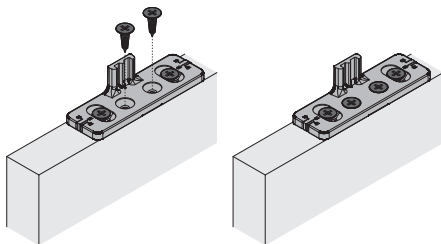

6 Colocação da porta no móvel Colocación de la puerta en el mueble:

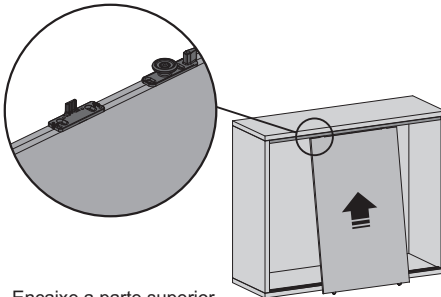

Encaixe a parte superior da porta no trilho.
Encaje la parte superior de la puerta en el riel.

7 Libere a trava do sistema Destrahe el sistema



RO-47



RO-62

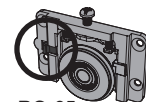

RO-65

IMPORTANTE: Solte as travas acionando as molas do sistema para impedir que as portas descarrilem do móvel
IMPORTANTE: Afloje las trabas accionando los muelles del sistema para que no ocurra el descarrilamiento de las puertas del mueble

8 Sempre utilize desempenador Siempre utilice enderezador

DP 100/101

Fundamental para garantir o alinhamento de sua porta.

Indispensable para garantizar el alineamiento de la puerta.

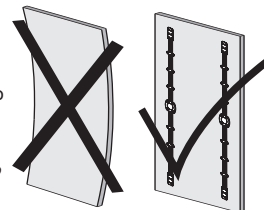

ROMETAL

Rodovia BR 470 | Km 174,5 | Nº 4075
Bairro Universal | CEP 95330-000
Veranópolis | RS | Brasil
Fone +55 54 3441 3100
atendimento@rometal.com.br

www.rometal.com.br